

# 記入例

別記

様式第1号（第7条関係）

佐倉市家庭用防犯カメラ等設置事業補助金交付申請書  
兼実績報告書兼請求書

令和 8年 ○月 ○日

（宛先）佐倉市長

申請者 住 所 佐倉市海隣寺町97番地  
氏 名 佐倉 太郎  
電話番号 043-484-1111

佐倉市家庭用防犯カメラ等設置事業補助金交付要綱第7条の規定により、下記のとおり申請します。また、交付を決定された際は、交付決定額を下記の補助金振込先に入金するよう請求します。

記

住宅の所在地	佐倉市海隣寺町97番地	
補助を申請する事業	防犯カメラ 2台	人感センサーライト 1台
住宅の所有者	持家・借家 氏名 千葉 一郎	
住宅の形態	専用住宅・併用住宅（事務所、店舗）	
工事完了年月日	令和8年 ○月 ○日	
購入（工事）金額	33,220円	
申請（請求）金額	16,000円	

書き忘れにご注意ください

上限2万円

1,000円未満は切り捨て

補助金振込先

金融機関名・支店名	〇〇銀行 △△支店
預金の種類	普通・当座
口座番号	●●●●●●●●
口座名義人（フリガナ）	サクラ タロウ
口座名義人	佐倉 太郎

ゆうちょ銀行の場合も支店名をお書きください。例：〇五八支店

ゆうちょ銀行の場合、「記号番号」ではありませんのでご注意ください。

※ 申請者名と揃えてください

## 〈注意〉

記入の際はボールペン等、消えないペンを使用してください。  
鉛筆、消えるボールペン等は使用しないでください。  
訂正する場合は、二重線に訂正印を押してください。  
修正液、修正テープは使用しないでください。

#### 添付書類

- 領収書その他の防犯カメラ等の設置に係る費用の支払の事実を証する書類  
及びその費用の内訳が分かる書類
- 防犯カメラ等の概要等が分かるカタログ等
- 防犯カメラ等の設置後の写真
- 防犯カメラ等を設置する住宅の全体写真
- 同意書兼誓約書（別記様式第2号）
- 防犯カメラ等の設置に係る住宅所有者の同意書（所有者本人が申請する場合は不要）（別記様式第3号）
- 申請者の本人確認書類の写し
- 補助金の振込先口座が確認できるものの写し
- その他市長が必要と認める書類



概要（カタログ、取扱説明書等の製品仕様や寸法図のページ）

## 防犯カメラ

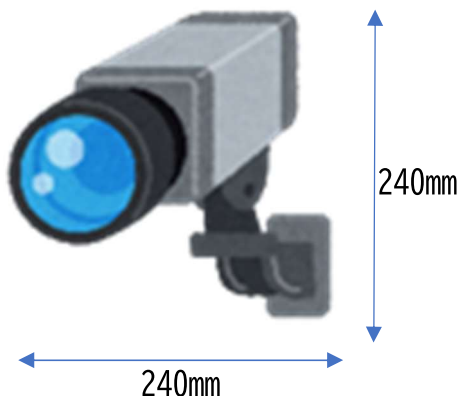

型番 abc123  
解像度 ○○×●●pixel

### 外形寸法

高さ 240mm  
幅 240mm  
奥行 250mm

## 人感センサーライト

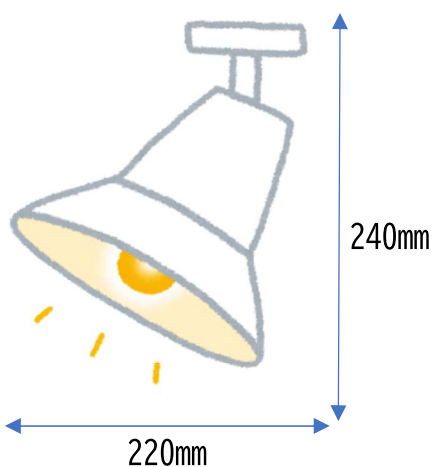

型番 987zxy  
明るさ ○○ルーメン

### 外形寸法

幅 220mm  
高さ 240mm  
奥行 300mm

※取扱説明書、カタログ、製品 HP 等で製品のサイズ及び機能が記載されている部分

# 設置後の写真



2台以上設置する場合は各設備の写真を用意してください。

## 家の全体図の写真



写真は防犯カメラ、もしくはセンサーライトの設置前、後、どちらでも可

地面から屋根まで映るように撮影してください。  
正面でなく、斜めからの写真でも構いません。

どうしても全体が映らない場合は、複数枚で全体の  
写真となるよう撮影してください。

様式第2号（第7条関係）

## 同意書兼誓約書

佐倉市家庭用防犯カメラ等設置事業補助金の交付申請の審査のため、世帯全員の住民登録及び市税の納付状況について、市担当職員が公簿等により確認することに同意します。

また、佐倉市家庭用防犯カメラ等設置事業補助金の交付を受けて設置する防犯カメラ等の運用に関し、下記の事項を遵守することを誓約します。

### 記

(以下の内容を確認し、□にチェックを入れてください。)

#### 【補助金交付申請に関する誓約事項】

- 世帯全員とも、佐倉市暴力団排除条例に規定する暴力団員等ではありません。

#### 【防犯カメラの適正運用に関する誓約事項】

- 防犯カメラの設置及び運用に当たっては、犯罪防止以外での使用を禁止し、特定の個人や建造物を撮影し、プライバシーを侵害することのないよう配慮します。
- やむを得ず敷地外が撮影範囲に入る場合は、撮影範囲に入る隣家等の使用者に事前に説明を行い、同意を得ています。
- 録画された映像データから知り得た情報は外部に漏らしません。
- 法令に基づく場合や捜査機関から犯罪捜査のため映像の情報提供を求められた場合は、映像提供に協力します。
- 防犯カメラの設置及び運用に関して苦情や問合せを受けた場合は、責任をもって誠実に対応します。

#### 【人感センサーライトの適正運用に関する誓約事項】

- 人感センサーライトの設置及び運用に関して苦情や問合せを受けた場合は、責任をもって誠実に対応します。

上記各事項について、同意し、及び誓約します。

※チェックもれにご注意ください

令和8年 ○月 ○日

(申請者)

住所 佐倉市海隣寺町97番地

直筆で記入、押印

氏名 佐倉 太郎

佐倉

直筆で記入、押印  
世帯員とは同居家族の方を指します  
(未成年も世帯員に含まれます)

(世帯員)  
住 所 佐倉市海隣寺町97番地

氏 名 佐倉 花子 

(世帯員)  
住 所 佐倉市海隣寺町97番地

氏 名 佐倉 次郎   
本人入院中のため代筆

世帯員が入院中、未成年などやむを得ず本人が署名捺印できない場合は、申請者が理由を付して代筆することができます。

(世帯員)  
住 所 佐倉市海隣寺97番地

氏 名 佐倉 三郎   
本人未成年のため代筆

(世帯員)  
住 所 \_\_\_\_\_

氏 名 \_\_\_\_\_ 印

(世帯員)  
住 所 \_\_\_\_\_

氏 名 \_\_\_\_\_ 印

様式第3号（第7条関係）

防犯カメラ等の設置に係る住宅所有者の同意書

私が所有する、佐倉市 海隣寺町97番地 の住宅について、

当該住宅を管理又は占有している 佐倉 太郎 が防犯カメラ等の設置（工事）をすることに同意します。

申請者の住所、名前

令和 ○年 ○月 ○日

住所 東京都○○区○○●—●—●

氏名 千葉 一郎



住宅所有者の在住住所、名前を記入し、押印をしてください。  
本同意書は全て住宅所有者の方がお書きください。

## 本人確認書類のコピー（申請者名義のもの）

- ・名前、住所が確認できるものをご用意ください。
- ・見切れることや、ぼやけることが無いようにしてください。

### ●自動車運転免許証

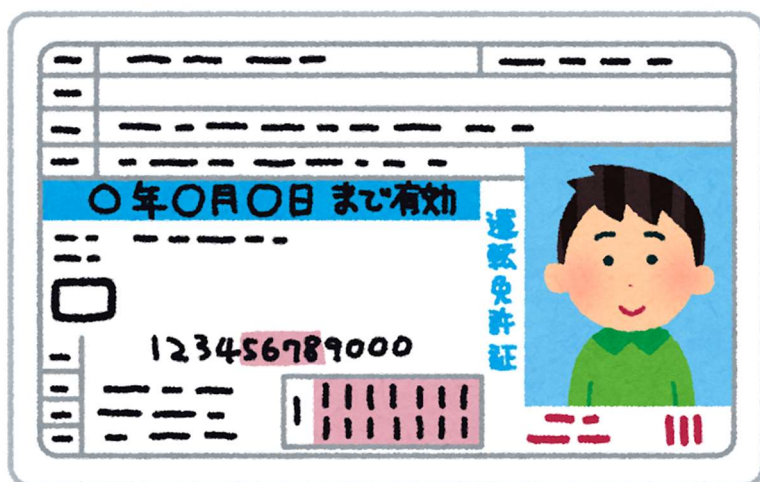

名前や住所の変更により、裏面に記載がある場合は、裏面もコピーし、添付してください。

もしくは

### ●マイナンバーカード



マイナンバー部分（裏面）のコピーは必要ありません。

その他公的機関が定める本人確認書類のコピー

## 補助金振込先口座がわかるもののコピー

(申請者名義の通帳、もしくはキャッシュカードのコピー)

- 通帳（氏名、口座番号、支店名が記載されているページ）のコピー

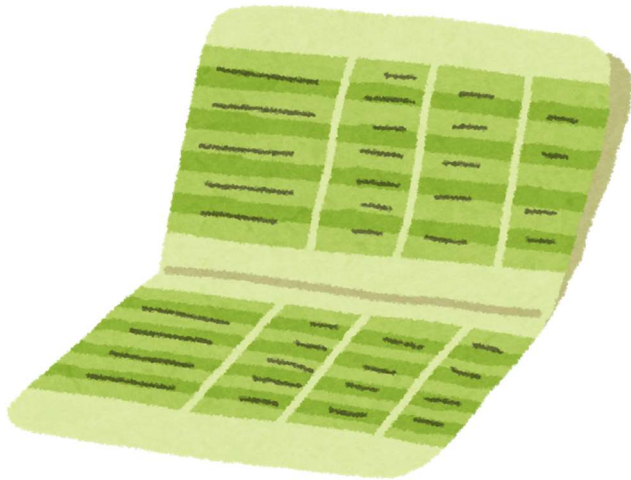

ゆうちょ銀行の方は通帳の  
コピーをご用意ください

もしくは

- キャッシュカードのコピー（ゆうちょ銀行はカード不可）





# 【注意】提出に必要な領収書及び明細書について

※提出は原本、コピーどちらでも可能ですが、返却することはいたしません。ご注意ください。

※領収書の名前は、申請者の名前にしてください。

## ●領収書（別途明細書ありの場合）

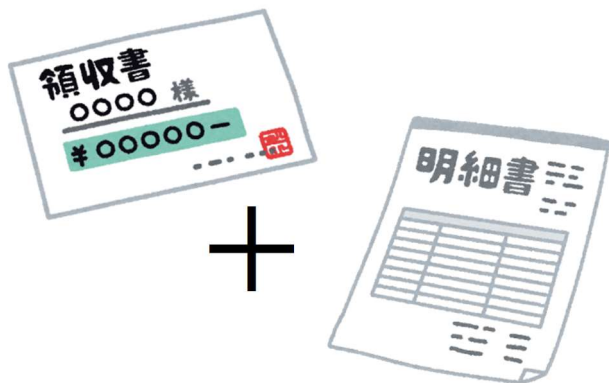

- ・社名の入った領収書であることをご確認ください。
- ・領収書に明細書を添付してください。
- ・明細書については、依頼した業者、または購入したお店に確認、相談してください。

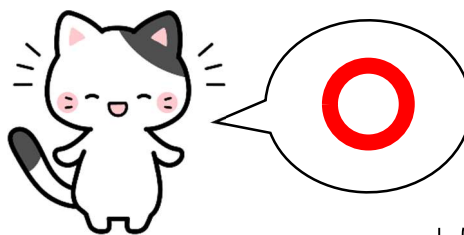

しりあぶりねこ©Sakura City

## ●領収書（明細書併記の場合）



- ・社名入りかつ明細の記載された領収書であるか確認してください。
- ・領収明細書については、依頼した業者、または購入したお店に確認、相談してください。

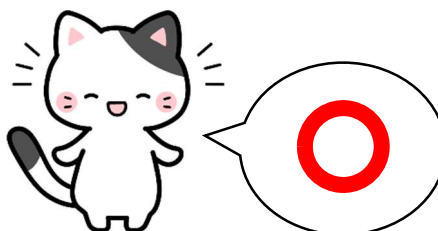

## ●電器屋等のレシート

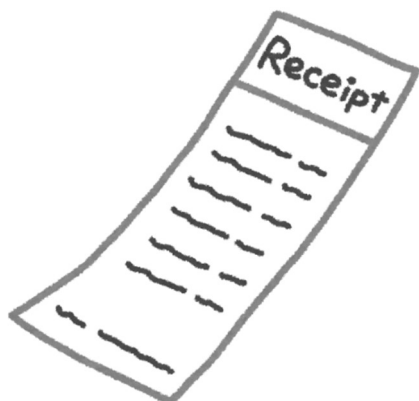

- ・レシートは領収書と明細書をかねるものとしてご提出いただけます。
- ・文字等がかすれていないかご確認をお願いします。

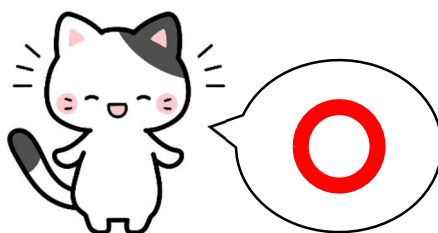

※裏面もご確認ください



## 《必要書類の再提出が必要な場合》

### ●領収書のみ（明細書無し）

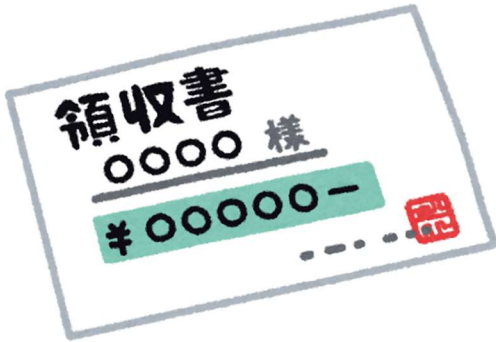

- ・明細のない領収書の場合、明細書の添付が必要です。
- ・領収書、明細書については、依頼した業者、または購入したお店に確認、相談してください。

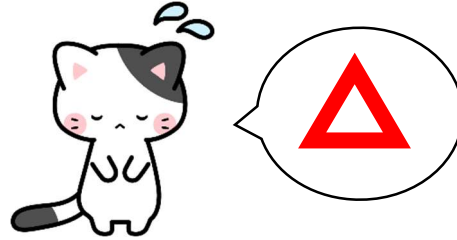

### ●請求書のみ



- ・請求書は領収書の代わりにはなりません。
- ・ネット購入の際は領収書と間違いやすいのでよくご確認ください。
- ・銀行が発行する振込明細書は、支払の事実を証する書類として提出いただけますが、その費用の内訳が分かる明細書も併せてご提出ください。
- ・領収書、明細書については、依頼した業者、または購入したお店に確認、相談してください。

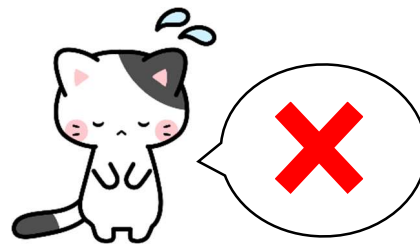

※納品書は領収書の代わりにはなりません。

※領収書、明細書がお手元がない場合は、依頼した業者、または購入したお店に相談してください。

危機管理部 危機管理課  
防犯・安全安心対策班  
043-484-6161